

耗材型號

型號	17000	17005	17200	17250	17400	17450
適用坪數	5坪(換氣6次/小時)	5坪(換氣6次/小時)	7坪(換氣6次/小時)	6坪(換氣6次/小時)	9坪(換氣6次/小時)	8坪(換氣6次/小時)
尺寸(公分)(高x寬x深)	38.5 X 27 X 35	38.5 X 27 X 35	48 X 31 X 44	48 X 31 X 44	48 X 36 X 44	48 X 36 X 44
電壓電流	110V/60HZ/0.75A	110V/60HZ/0.75A	110V/60HZ/1.2A	110V/60HZ/1.2A	110V/60HZ/1.2A	110V/60HZ/1.2A
活性炭濾網型號	38002	38002	38002	38002	38002	38002
售價	\$500/盒	\$500/盒	\$500/盒	\$500/盒	\$500/盒	\$500/盒
使用時間	每三個月定期更換(活性炭濾網指示燈亮即更換)					
HEPA濾心型號	20500	20500	21500	28720	22500	28725
售價	\$2000	\$2000	\$2400	\$2400	\$2800	\$2800
使用時間	約二年定期更換(HEPA濾心指示燈亮起即更換)					
CPZ異味吸附劑				21200(附2片濾網)		22200(附2片濾網)
售價				\$2800		\$3200
使用時間				每半年更換一次		每半年更換一次
CADR值	130	130	170	135	220	195

- PS: 1. 若你不知所購買型號, 請參考機器底部銀色標籤的註明。
2. 以上詳細耗材資料, 請於購買時填寫清楚, 以保障您的維修權益。

耗材訂購

1. 請洽全省各大百貨公司Honeywell專櫃, 或泰一電氣、上新聯晴、全國電子、真光量販、燦坤3C等家電連鎖參觀選購。



總代理

東貿國際股份有限公司

佳醫集團 消費者服務專線: (0800) 212-896

總公司: 台北縣中和市中正路880號17樓 電話: 02-22251888 傳真: 02-22258117

台中分公司: 台中市忠明南路303號10樓-3 電話: 04-23020684 傳真: 04-23014066

高雄分公司: 高雄市中正一路120號10樓-3 電話: 07-7136153 傳真: 07-7136709

<http://www.enfieldmedical.com.tw>

封底

空氣清淨機

說明書

17系列

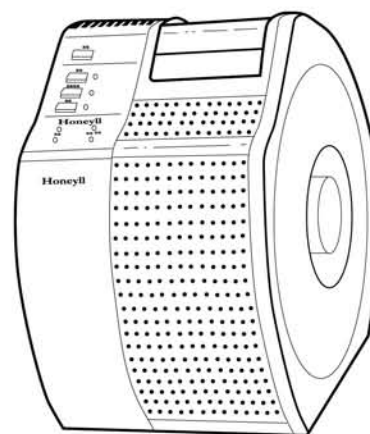

除臭加強型
17250/17450

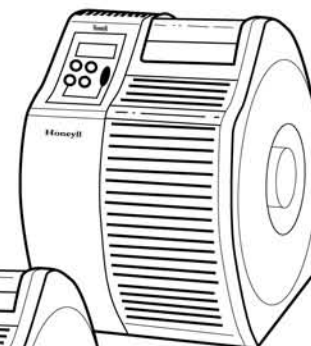

17005

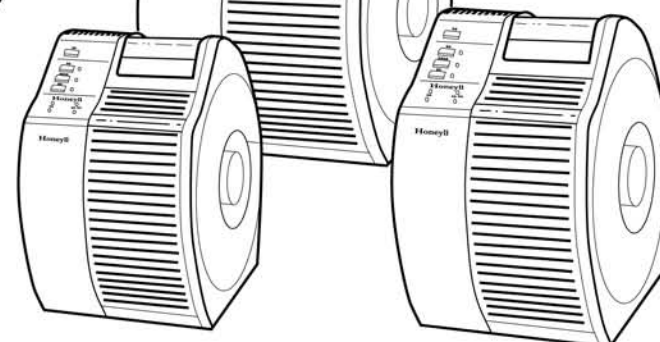

17000

17200

17400

原廠授權

全省售後保固服務

總代理  東貿國際

封面

重要安全指示

使用電器用品應注意避免火災、電擊和傷害的危險。

1. 電線、插頭或產品已破損時請勿使用。
2. 請勿在室外使用。
3. 除非組件完備否則請勿使用。
4. 請勿在未裝上活性炭濾網的狀態下運轉，以免降低HEPA濾心的使用期限。
5. 請勿將電線安置在地毯下或接近熱源。
6. 在有易燃的氣體或蒸氣處，請勿使用空氣清淨機。
7. 請勿將本產品靠近潮濕或容易被水潑濕的地方使用，如浴室、廚房、水槽邊及嚴重潮濕的地下室。
8. 本產品必須直立使用。
9. 請勿讓物體進入或阻斷進出風口，如此會傷害到本產品。
10. 請勿坐站或放置重的物體在本產品上。
11. 耗材監測燈亮起時就要更換耗材，以確保空氣清淨機的清淨效能。

品質可靠

Honeywell空氣清淨機採用真正HEPA濾心，可以去除通過濾心99.97%以上的空氣中懸浮微粒污染物，HEPA是「High Efficiency Particulate Air Filter」的簡稱，亦即高效率微粒空氣過濾心，是目前空氣清淨機中最有效的過濾方式，更獲醫療級的認證，CPZ異味吸附劑是由活性炭、過錳酸鉀及沸石混合而成，去除異味及有害氣體的效果更強，並經實驗證明可降低400多種揮發性有機化合物的污染。

Honeywell空氣清淨機的設計是耐久使用的，其操作簡易、品質可靠、特殊的塑鋼材質，只要適當的維護和更換耗材，可以不會故障的使用多年。

最佳效能

為迅速有效地清除室內空氣污染物，我們建議您先以高速運轉數分鐘後可再調整到適當的位置，最好24小時開啓使用。Honeywell HEPA空氣清淨機，免安裝，只要插上電源就能夠享受清淨空氣，更因為全方位進出風設計，適合放在任何地點使用，並能讓您隨心所欲的移動。但為了維持本機器的最高效能，我們仍要提醒您，進出風上方及周圍請勿放置雜物以免阻礙空氣循環。

構造說明

17250/17450

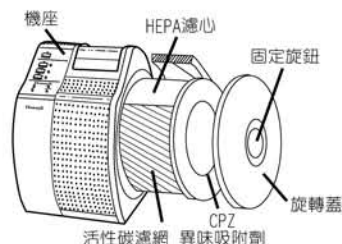

您的空氣清淨機主要由六個部份組成：包括機座（含風扇馬達及風速調節開關、面板更換指示燈）、活性炭濾網、HEPA濾心、CPZ異味吸附劑、固定旋鈕、旋轉蓋。

17000/17200/17400

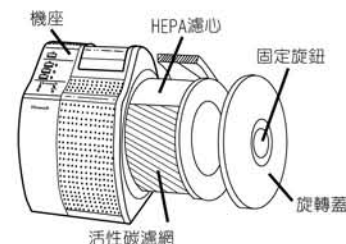

您的空氣清淨機主要由五個部份組成：包括機座（含風扇馬達及風速調節開關、面板更換指示燈）、活性炭濾網、HEPA濾心、固定旋鈕、旋轉蓋。

17005

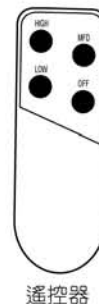
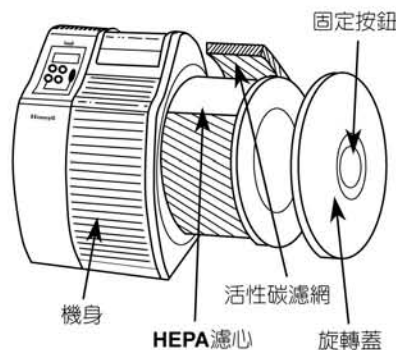

您的空氣清淨機主要由七個部份組成：包括機身（含馬達及風速調節開關、電子面板）、底座、HEPA濾心、活性炭濾網、固定旋鈕、旋轉蓋及遙控器。

電子面板指示

電子面板功能如右：

- 手動控制操作或自動設定控制
- 3段風速調節設定
- 預約定時運轉設定
- 時鐘
- 活性炭濾網更換監測顯示
- HEPA濾心更換監測顯示
- 活性炭濾網/HEPA濾心重新設定
- 電子面板電池電源指示

Fig.1

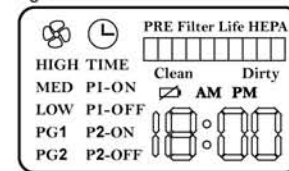

啟動操作

- 電子面板電池接觸啟動：
電子面板電池位於面板後方，請先拉起電源面板前之透明膠膜，使電源接觸電子面板。空氣清淨機如短暫未插上電源時，此電池仍具設定之記憶功能。
- 使用前請先安裝活性碳濾網：
將包裝內之活性碳濾網取出，並依照安裝指示進行安裝。
- 時間設定：
插上電源插座，空氣清淨機需確實連接電源才可運轉。持續按壓"set"鍵3秒鐘，時鐘圖像及時間設定字將顯示，此時可調整時鐘，並運用上下功能鍵調整正確分鐘。時間設定完成後，重覆按壓"set"鍵，直到時鐘消失。

Fig.2

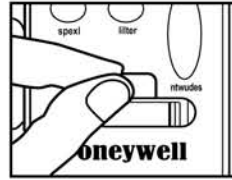

手動控制操作

- 若要將自動設定控制轉為手動控制操作，必需按壓"program"鍵，直到PG1及PG2從螢幕消失。
- 若要在手動控制操作的模式下改變風速，需按壓"speed"鍵並選取所需要的風速設定。
- 您可按壓電子面板"speed"鍵，功能上分為HIGH(高速)、MED(中速)、LOW(低速)、OFF(停止)。

定時循環功能設定

注意事項：空氣清淨機無法在未插電的狀態下進行設定。

設定要點：

持續按壓"set"鍵3秒鐘，直到啟動時間設定功能。

"set"鍵將有下列各項設定功能：

- 時間設定
- 設定第一段PG1循環時間：啟動P1-ON 關閉：P1-OFF。
- 設定第二段PG2循環時間：(第一段) 啟動：P1-ON 關閉：P1-OFF
(第二段) 啟動：P2-ON 關閉：P2-OFF
- 設定離開狀態，並啟動時鐘裝置。

設定 **PG1** 功能，啟動 **24** 小時自動循環設定：

注意事項：無法將啟動及關閉設為同一時間點。

- 持續按壓 "set" 鍵 3 秒鐘以啟動時間設定功能。持續按壓 "set" 鍵直到轉換為 PG1 及 P1-ON 出現，同時將顯示時鐘與風速圖像。(圖4a)
- 調整正確時間 (up調整時鐘，down調整分鐘) 此設定為空氣清淨機啟動之時間。
- 使用 "speed" 鍵將風速調節至所需風量大小。
- 持續按壓"set"鍵直到轉換為 PG1 及 P1-OFF 出現。風速圖像顯示將消失。(圖4b)
- 調整正確時間 (up調整時鐘，down調整分鐘) 此設定為空氣清淨機關閉之時間。
- 重覆按壓"set"鍵，直到時鐘圖像顯示消失。
- 按壓 "PROGRAM" 鍵，直到PG1出現，你所設定之每一選項將自動操作。

注意：確定**PG1**出現，才完成定時設定

Fig.4a

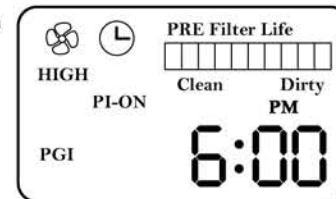
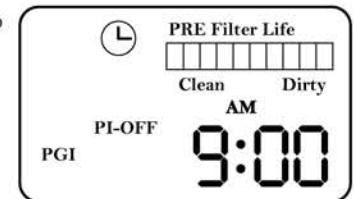

Fig.4b



設定 PG2 功能，啓動兩段 24 小時自動循環設定：

注意事項：無法將啓動及關閉設為同一時間點。

第二段自動啓動時間(P2-ON)必需設定在第一段自動循環關閉時間(P1-OFF)之後

- 持續按壓 "set" 鍵 3 秒鐘以啓動時間設定功能。持續按壓 "set" 鍵直到轉換為 PG2及P1-ON出現。時鐘圖像顯示及風速圖像顯示將出現。(圖5a)
- 調整正確時間 (up調整時鐘，down調整分鐘)，此設定為空氣清淨機第一段自動循環之啓動時間。
- 使用 "speed" 鍵將風速調節至所需風量大小。
- 持續按壓 "set" 鍵直到轉換為PG2及P1-OFF出現。風速圖像顯示將消失。(圖5b)
- 調整正確時間 (up調整時鐘，down調整分鐘)，此設定為空氣清淨機第一段自動循環關閉之時間。
- 持續按壓 "set" 鍵直到轉換為PG2及P2-ON出現。風速圖像顯示將出現。(圖5c)
- 調整正確時間 (up調整時鐘，down調整分鐘)，此設定為空氣清淨機第二段自動循環之啓動時間。
- 使用 "speed" 鍵將風速調節至所需風量大小。
- 持續按壓 "set" 鍵直到轉換為PG2及P2-OFF出現。風速圖像顯示將消失。(圖5d)
- 調整正確時間 (up調整時鐘，down調整分鐘)，此設定為空氣清淨機第二段自動循環關閉之時間。
- 持續按壓 "set" 鍵，直到離開時間設定模式。
- 按壓"PROGRAM"鍵，直到PG2出現，你所設定之每一選項將自動操作。

注意：確定PG2出現，才完成定時設定

Fig.5a

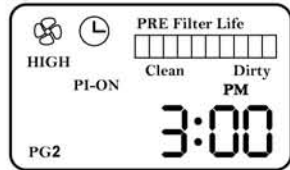

Fig.5b

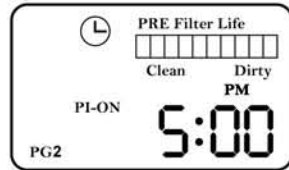

Fig.5c

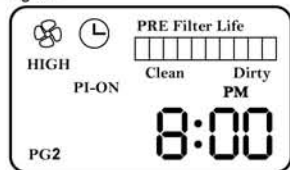
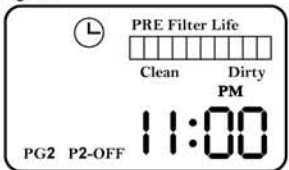

Fig.5d



遙控

此空氣清淨機另備有一便利操作之遙控器。此遙控器可設定空氣機為打開或關閉之狀態並控制風速大小。

注意事項：當定時功能設定為正在運作中，你可忽略風速設定，風速設定將依定時設定風速運轉，直到定時設定時間結束

更換電池須知：

遙控器:2個1.5V,AAA的電池，有需要時再更換。

電子面板備用電池:只能用Panasonic或Hitachi Maxell CR2032,3V型電池。

- 如使用它牌電池，可能因型號不同而產生危險。
- 要更換電池請先將電源關掉，才不至於造成記憶系統流失。
- 打開電源盒，用扁的起子將電池翹起來，小心的把電池移開，要裝新的電池前先確定正極(+)須朝上。
- 盡速把用過的電池丟棄，或放在孩童拿不到的地方，不可將電池分解或放置靠近火源。

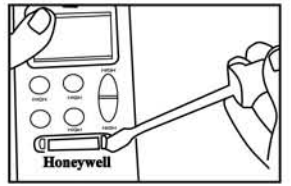

濾心 / 濾網監測器

17005

空氣清淨機裝備有濾心/濾網監測器。監測活性碳濾網和HEPA濾心，依照空氣清淨機的使用時間與運作速度，與根據空氣的多寡和空氣的骯髒程度而決定是否需要更換耗材。

- 當要操作活性碳濾網鍵和HEPA濾心監測按鈕的時候，請快速的按下 "filter" 鍵。(圖6a)
- 當要重新啓動監測按鈕的時候，請按住filter監測按鈕5秒或一直到監測顯現出空白的的指示。(圖6b)

濾心/濾網監測器能計算出平均耗材的壽命。如每天3個小時使用中度速度來運作，能使活性碳濾網可使用3個月，而HEPA濾心則可使用1年9個月的壽命。當然正確的數據還要依據每個人的使用方法。如使用的環境、時間以及操作的速度，你也可以不定期的作檢查。

Fig.6a

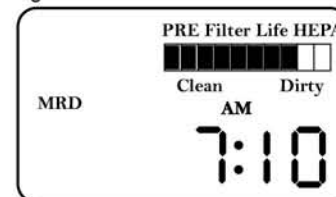
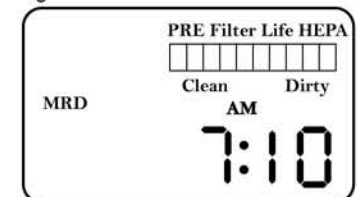

Fig.6b



17000 / 17200 / 17250 / 17400 / 17450

此監測器為計數器功能，用來計算並預測濾心壽命，所以它會在三個月後提醒更換PRE-FILTER濾網，一年又9個月後提醒要更換HEPA濾心，你則需要根據你實際的使用來調節檢查與更換的時間。

超靜音17系列空氣清淨機有微電腦智慧型自動監測裝置，可依運轉風量及使用時間計算耗材使用程度，提醒何時應該更換活性炭濾網或HEPA濾心。

如何檢查耗材使用壽命呢？

- 機器運轉時快速按下活性炭濾網監測按鈕，並立即放開，視閃動次數可察覺出濾網的使用壽命。

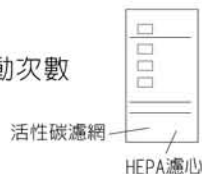

閃一次 閃二次 閃三次

表示全新 剩下2/3壽命 剩下1/3壽命 要更換了（已使用900小時了）

- 快速按下HEPA濾心的監測按鈕

閃一次 閃二次 閃三次 閃四次

表示全新 剩下3/4壽命 剩下1/2壽命 餘下1/4壽命 要更換了（已使用6000小時了）

- 假如每天使用中速運轉 10 小時，活性炭濾網大約 3 個月換一片，HEPA濾心約 1 年 9 個月換一個。
- 當耗材更換指示燈亮起時，表示該換耗材了；換完耗材後需按住監測鍵，持續 5 秒鐘至指示燈熄滅，以重新啟動監測裝置來重新計算耗材使用壽命。

如何安裝更換耗材

17005

在運作前，先更換活性炭濾網。活性炭濾網是分開包裝以保它的新鮮度。在運作開始前，先依照指示把活性炭濾網安裝好。請先把電源關掉，再安裝。

1. 逆時針方向把固定旋鈕打開。(圖7)
2. 把旋轉蓋和HEPA濾心拿起。(圖8)
3. 把活性炭濾網安裝在HEPA濾心周圍並扣緊固定好。(圖9)
4. 重新將已裝好活性炭濾網的HEPA濾心裝回機器，並安裝上旋轉蓋，再把固定旋鈕固定鎖好。
5. 按下 "filter" 鍵，直到螢幕顯示，您所要重新啟動的 PRE-filter (活性炭濾網) 並顯示空白狀態。



6. 同更換活性炭濾網的步驟，將HEPA濾心取出。
7. 取出全新的HEPA濾心並將活性炭濾網圍住並扣緊。
8. 重新將HEPA濾心裝回機器，並安裝上旋轉蓋，再把固定旋鈕固定鎖好。
9. 按下"filter"鍵，直到螢幕顯示，您所要重新啟動的 HEPA-filter，並顯示空白狀態。

17000 / 17200 / 17250 / 17400 / 17450

注意：(1) 請先關掉電源。

(2) 活性炭濾網，HEPA濾心皆不能用水沖洗。

(3) 請勿購買非Honeywell耗材，以保障機器維修保證權益。

1. 鬆開側面的旋轉裝置，以逆時鐘方向旋開，並移開旋轉蓋。(圖1)
2. 移開HEPA濾心、活性炭濾網及CPZ異味吸附劑（CPZ適用17250/17450機型）(圖2)
3. 將HEPA濾心外圍的活性炭濾網取下。(圖3)
4. 以新的活性炭濾網沿著HEPA濾心周圍並將濾網扣緊。
5. 重新裝上濾材至機器上，並以相反步驟安裝即可。
6. 打開開關並重新設定更換「活性炭濾網」或「HEPA濾心」的按鈕，並持續按5秒鐘，讓監測裝置新運作。(圖4)

更換期間：

- ◆ 活性炭濾網：每3個月更換一次（視耗材監測燈是否亮起再做更換）。
- ◆ HEPA濾心：約二年視使用情況而定（視耗材監測燈是否亮起再做更換）。
- ◆ CPZ異味吸附劑（CPZ適用17250/17450機型）：每6個月更換一次，若於開機時持續飄出異味即應更換CPZ。

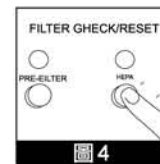
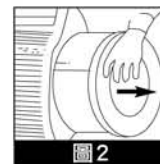

※注意※

在更換耗材與清潔支架間隙前，先拔開插座上的插頭，建議使用吸塵器，輕輕移除灰塵。

※緊急處理方法※

若電源線損壞時，必需由製造廠或其他服務處或具有類似資格的人員更換以避免危險。擅自修理非常危險，切勿自行分解或加工。